

Тема уроку:

Створення книжки-іграшки.

Ознайомлення
з ілюстрацією



Графіка

Станкова

Промислова

Ксилографія

Офорт

Літографія

Книжкова

Плакатна

Лінографія



Папірус

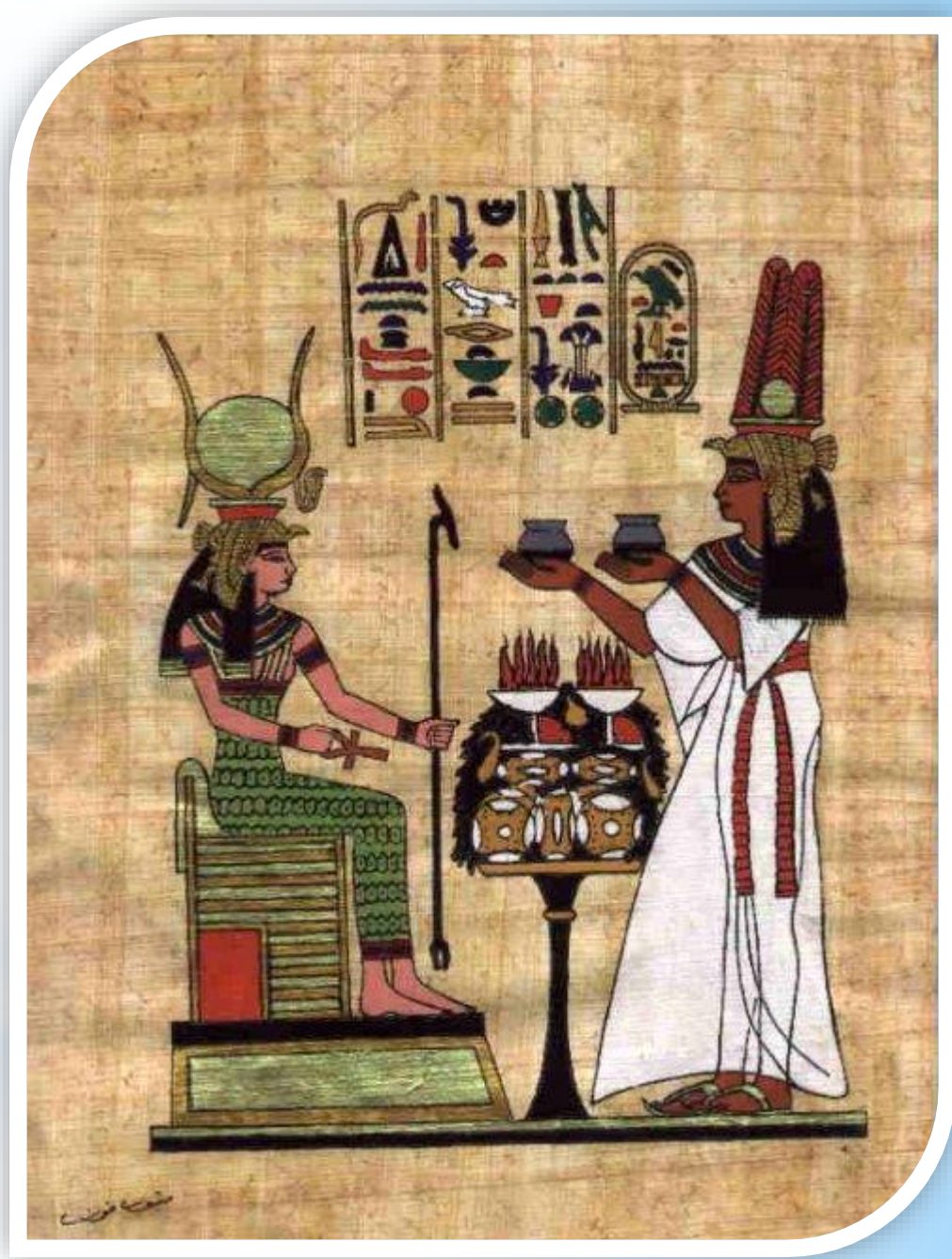



Глиняні
таблички

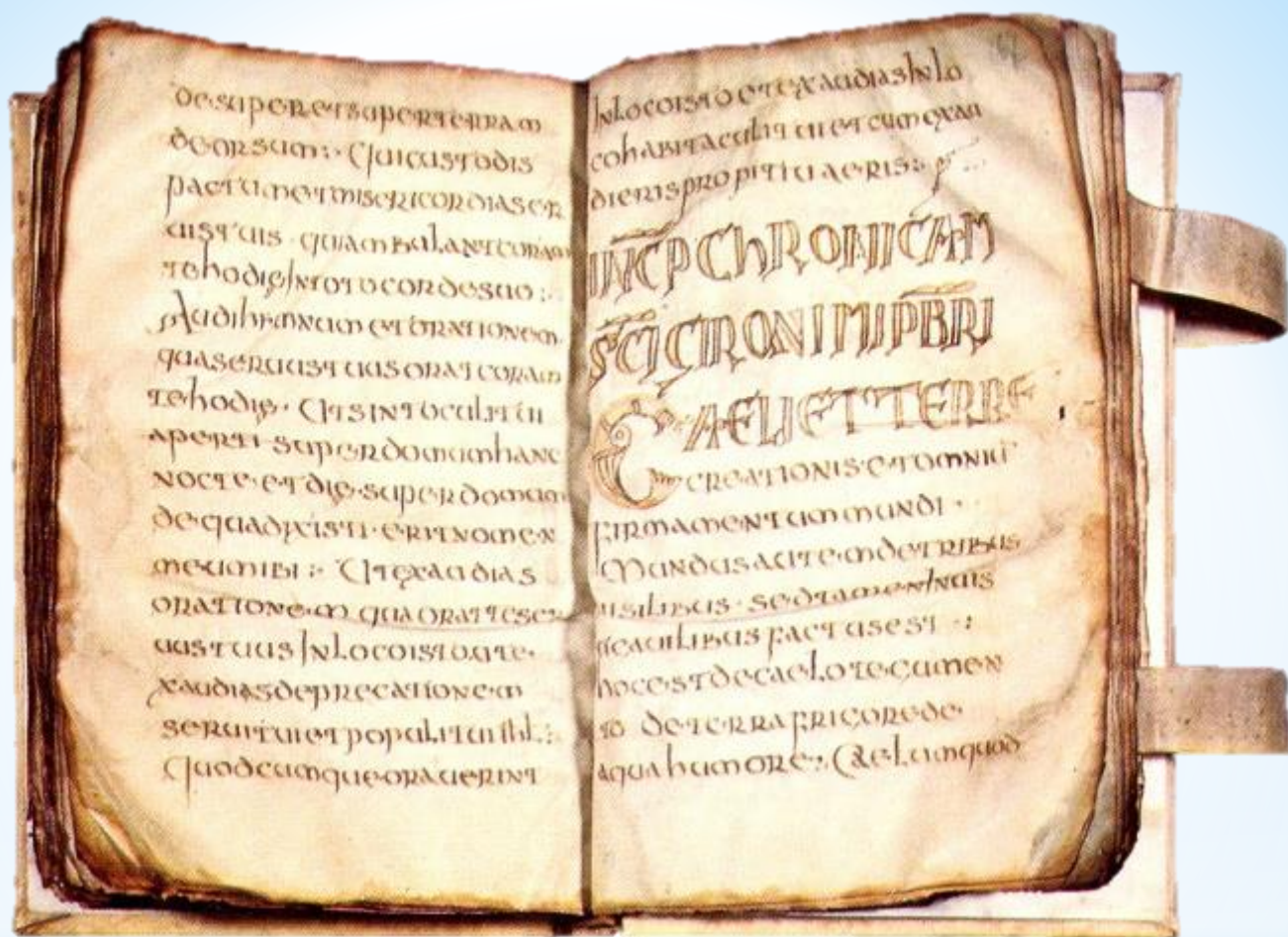

Пергамент

Береста



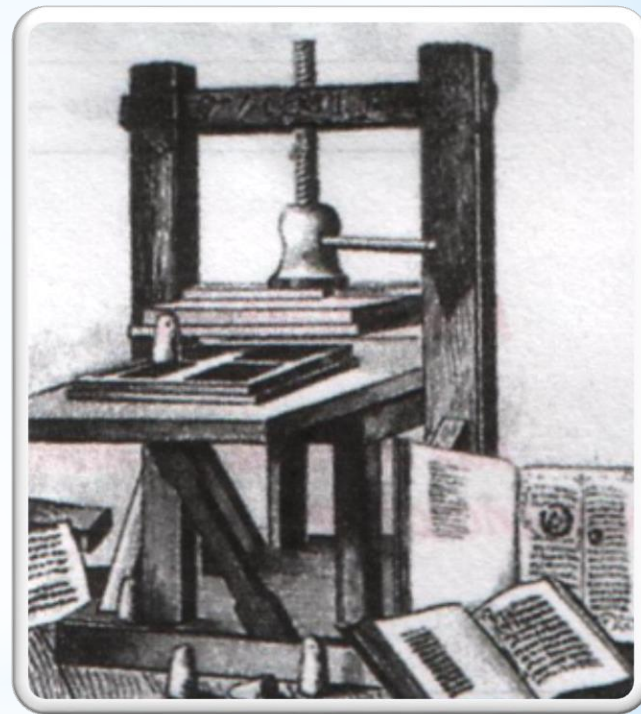

Йоган
Гутенберг



Іван Федоров

Книжкова графіка – художнє оформлення книги



Обкладинка

—

паперова оправа
видання, яка оберігає
його сторінки від
пошкодження і
забруднення



Палітурка

—

тверда оправа книги, яка складається із двох боковин (передньої і задньої) і корінцевої частини, які скріплені між собою палітурним матеріалом

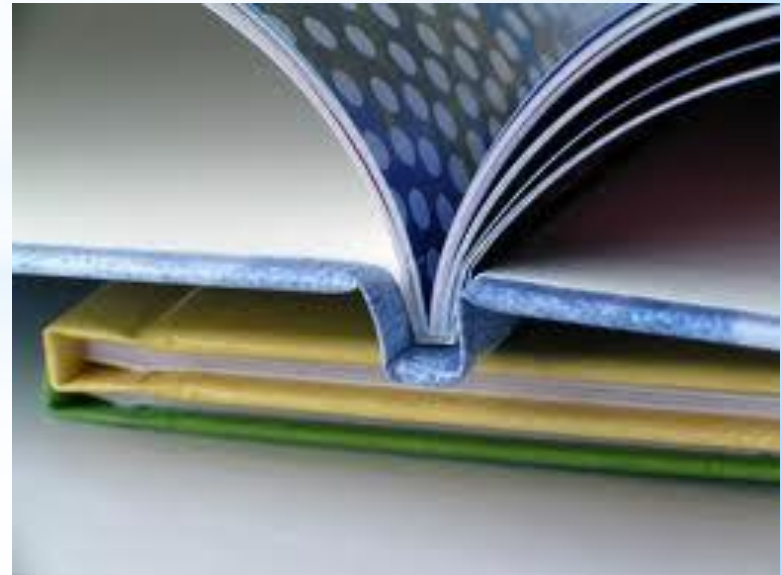

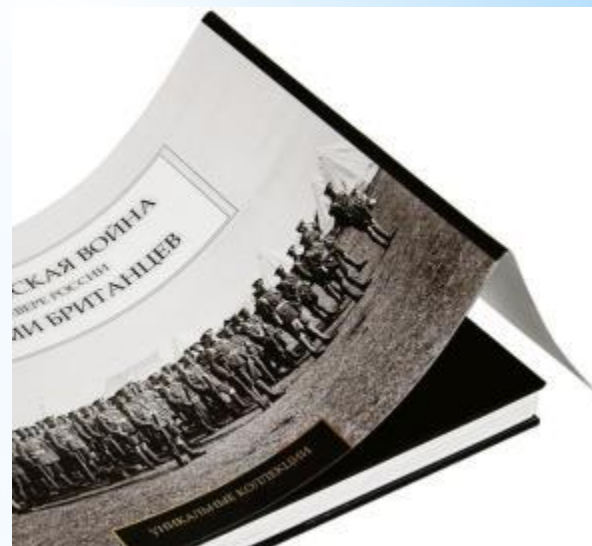

Суперобкладинка

—

паперова додаткова сторінка, яка
накидається на обкладинку для захисту її
від пошкодження і забруднення

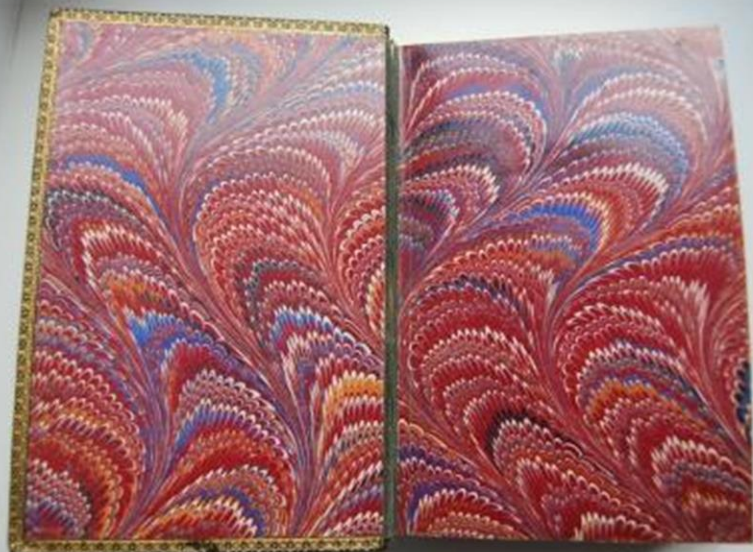

Форзац

-

аркуш паперу,
що з'єднує
палітурку із
сторінками книги

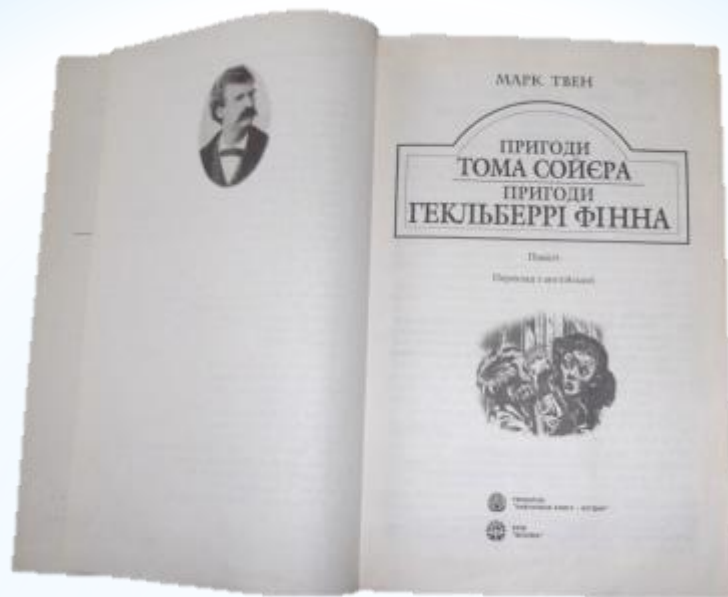

Титул

—

перша сторінка книжки, на якій розміщуються основні бібліографічні дані видання: прізвище автора, назва, назва видавництва, місце і рік випуску

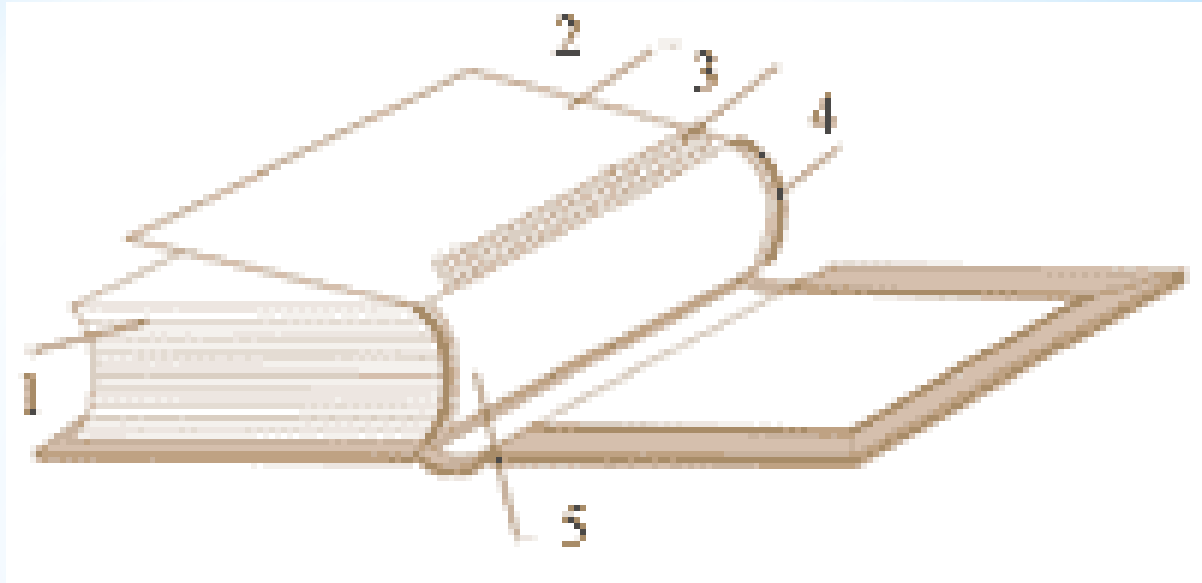

Книжковий блок

—

складається із аркушів, які підібрані в порядку нумерації та скріплені між собою

Корінець

—

край блоку книги,
де скріплені всі
елементи видання



Смуга

—
задрукована площа
сторінки будь-якого
видання





Вклейка

—

це окрема ілюстрація,
яка вклеюється між
певними сторінками
книги



Зміст

—

перелік назв розділів і творів

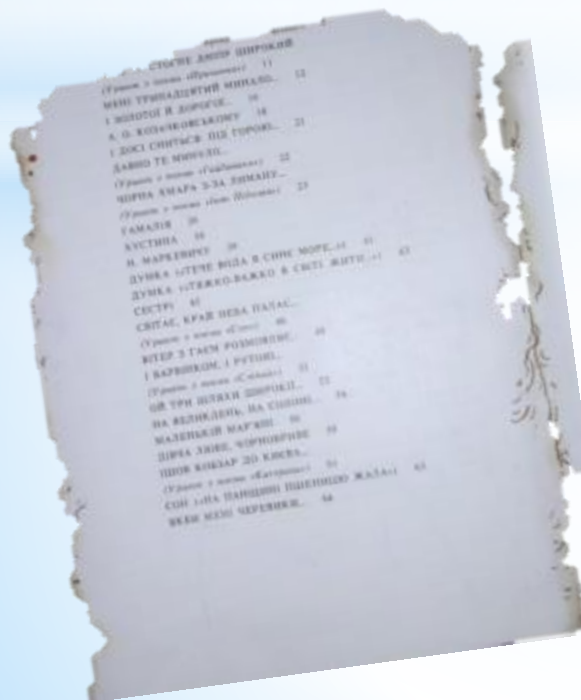

СТУПЕНЬ ДНОЮ ШИРОКЕ	11
(Уривок з поеми «Братство»)	
МЕНИ УПРАВДІЛИТИ МОЦАЛО...	12
І ЖИТОСІ В ДОРОЖКІ...	14
А. О. КОПІСЬКОСАКОНУ	14
І ДОСІ СНИТЬСЯ ПІД ГОРОМ...	21
ДАВНО ТЕ МОУЧЕЛО...	
(Уривок з поеми «Гайдамаки»)	22
ЧОРНА АМАРА З-ЗА ЗИМАНУ...	
(Уривок з поеми «Іван Підкова»)	23
ГАМАЛІЯ	26
КУСТІНА	26
В. МАРКІВНИЧ	26
ДУНКА ШТРЕ ВІДА В СИНЕ МОРЕ...	31
ДУНКА ШТЕЖКО-ВАЖКО В СІНІ ЖИТІ...	32
СЕСТРИ	33
СВІТАС, БРАД НЕВА ПАДАС...	
(Уривок з поеми «Січень»)	36
КТЕР З ТАМ РОЗМОВИ...	36
І ВАРШОВКІ І РУТОНІ...	
(Уривок з поеми «Січень»)	37
ОБ ТРИ ПІЛКИ ШИРОКІ...	37
НА ВЕДНІДІВ, НА СІДНІВ...	38
МАЛЕНКА В МАРЖІ...	38
ДИВКА ЖИВІ СІВЕРНОГОРОД...	38
ШОВ КОДЕАР ЗО-ДО КІСЬ...	
(Уривок з поеми «Братство»)	39
СОН ШІВ ПАНЦІОН ПІВНОЦНО ЖАЛА...	42
ВІКИ МЕНІ СЕРІВКИ...	44

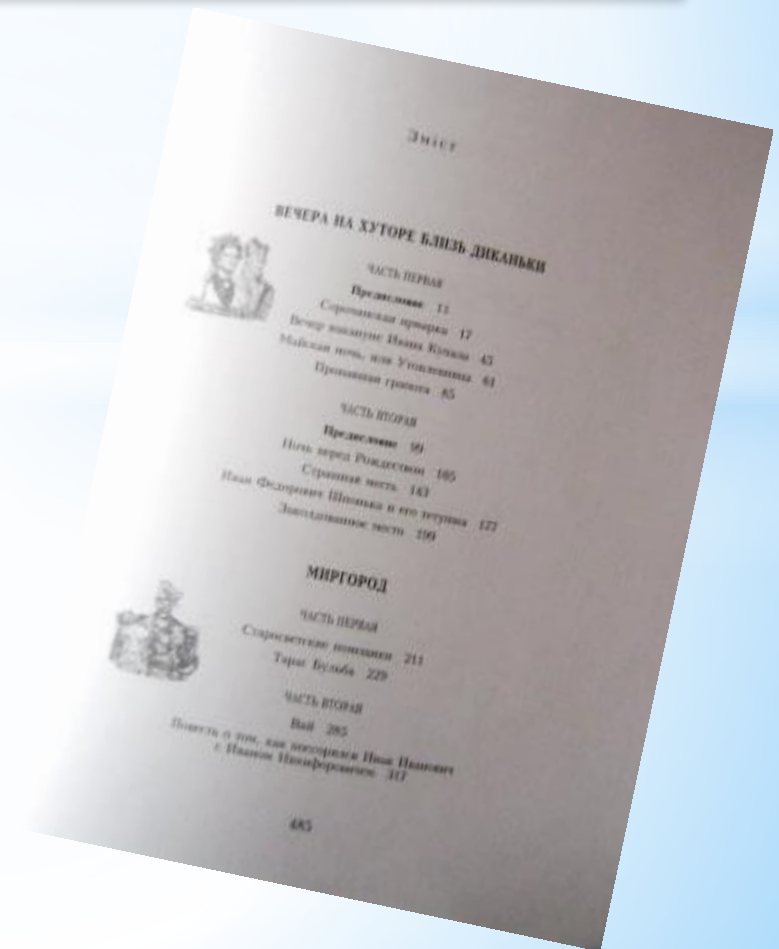

ЗМІСТ

ВЕЧЕРА НА ХУТОРЕ БЛИЗЬ ДІКАВЬКИ



ЧАСТЬ ПЕРВАЯ

Предисловіе 11

Сиротинская притча 17

Вечер владимир Николаевича 47

Майская ночь, или Утопленник 61

Прощанная грохта 85

ЧАСТЬ ВТОРАЯ

Предисловіе 91

Ночь перед Рождеством 105

Сиротинная ночь 143

Иван Федорович Шовка и его тетушка 177

Завтрашняя жисть 199

МИРГОРОД

ЧАСТЬ ПЕРВАЯ



Сиротинская повесть 211

Тарас Бульба 229

ЧАСТЬ ВТОРАЯ

Вой 285

Повесть о том, как господа Иван Иванович и Иван Никифоровичи 317

485

Даремно кінь зажмури́в очі,
Натужи́в груди, лоб схили́в;
Крізь вихор, дощ і морок ночі
В непевну знов рушає путь,
Охоплений шаленим страхом,
Засліплений безкраїм жахом,
Він мчить удаль передихнуть.
Знов повернутись витязь хоче –
Відбитий знов, нема надій!
А голова у тьмі нічній,

43

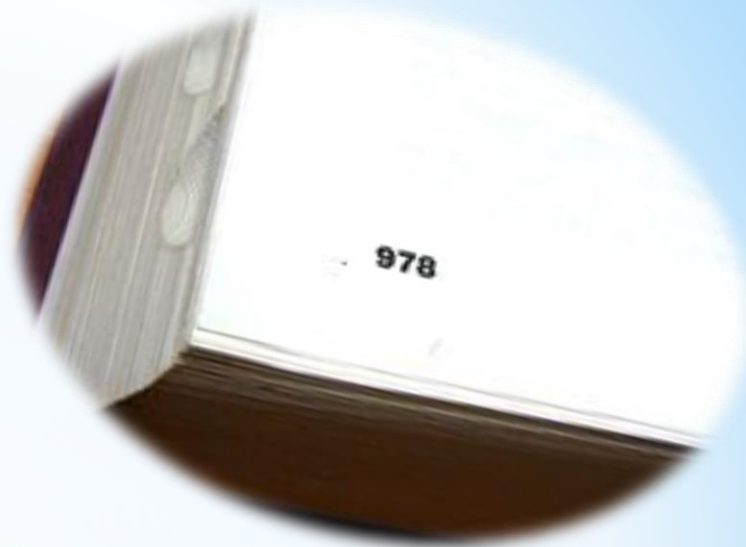

Колонцифра

—

порядковий номер
сторінки видання

... А найхороор...
... крил пасажирських літа...
... їм їх стало так багато, що хоч...
... виглядав, скрізь бачив весели...
... рив люк, скинув мотузяну драбину...
... ети.

— 19 —

Корінець



Книжковий блок

Палітурка

Обкладинка

Форзац



Титульна сторінка

Сторінки книги

Ілюстрації

- це малюнки до літературних творів (казок, віршів, оповідань), які розкривають і доповнюють їх зміст, допомагають краще уявити героїв твору, зрозуміти і запам'ятати їх



Рефлексія

Я знаю ...

Я вмію ...

Мій настрій..., тому що...

Мені сподобалось...

Мені вдалося найкраще...